

AIRTE KM-576

Руководство пользователя
для увлажнителя воздуха

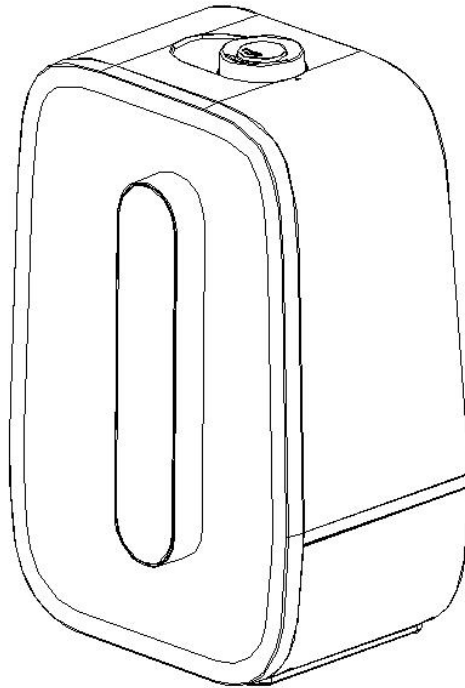

**ПРОЧИТАЙТЕ И СОХРАНИТЕ ЭТУ ИНСТРУКЦИЮ ПО ТЕХНИКЕ БЕЗОПАСНОСТИ
ПЕРЕД ИСПОЛЬЗОВАНИЕМ ДАННОГО УВЛАЖНИТЕЛЯ ВОЗДУХА**

Содержание

Правила техники безопасности	3
Использование прибора.....	3
Функции увлажнителя	5
Устройство прибора.....	5
Дисплей / Управление.....	6
Порядок эксплуатации	8
Технические характеристики	8
Чистка и обслуживание	9
Устранение неисправностей.....	10
Утилизация.....	10

Правила техники безопасности

Прочтите и сохраните данное руководство.

Во избежание травмирования и поломки прибора соблюдайте перечисленные ниже правила техники безопасности.

Несоблюдение правил безопасности и неправильное использование прибора может привести к несчастным случаям.

ПРЕДУПРЕЖДЕНИЕ: ОПАСНОСТЬ ПОРАЖЕНИЯ ЭЛЕКТРИЧЕСКИМ ТОКОМ

При эксплуатации этого или любого другого электроприбора всегда следует соблюдать меры предосторожности.

Снизьте риск поражения электрическим током, травм или пожара, прочитав и выполнив все приведенные ниже предупреждения.

Использование прибора:

- Этот прибор предназначен для бытового использования.
- Прибор всегда следует размещать на твердой, плоской, водонепроницаемой поверхности на расстоянии не менее 1,2 м от кровати и 30 см от стены и в недоступном для детей и домашних животных месте. Убедитесь, что прибор находится в устойчивом положении, а шнур питания находится вдали от нагретых поверхностей, во избежание опрокидывания увлажнителя.
- НЕ допускайте, чтобы выход пара был обращен непосредственно к стене или стоящим рядом предметам. Влага может привести к повреждению, особенно обоев.
- Пользоваться аппаратом можно только после его установки на выбранное место.
- НИКОГДА не эксплуатируйте устройство без воды в баке.
- Прибор не должен использоваться детьми и лицами с ограниченными физическими, сенсорными или умственными способностями без получения инструктажа.
- Обратите внимание! На влажность в помещении влияет приток воздуха а также гигроскопичность помещения и предметов находящихся в нем.
- ЗАПРЕЩАЕТСЯ использование на открытом воздухе.
- Используйте прибор только по назначению, как описано в данном руководстве. Любое другое использование, не рекомендованное производителем, может привести к пожару, поражению электрическим током или травмированию людей. Использование насадок, не рекомендованных производителем, может привести к опасности.
- НИКОГДА не наклоняйте, не перемещайте и не пытайтесь опорожнить устройство во время его работы. Выключите и выньте вилку из розетки, прежде чем снимать бак для воды и перемещать устройство.

- Не кладите шнур питания прибора под ковер или другие покрытия.
- Шнур питания должен находиться вдали от места, где обычно ходят, чтобы избежать опрокидывание прибора.
- Не кладите шнур питания на поверхность изделий с высокой температурой. Не прокладывайте шнур питания через острые углы или места с неровными краями. Это может привести к травме пользователя или повреждению шнура питания.
- Выключите прибор, прежде чем вынуть вилку из розетки.
- Не тяните за шнур питания и не перетаскивайте увлажнитель.
- Не тяните за шнур питания, чтобы вытащить вилку. Пожалуйста, аккуратно возьмитесь за вилку и выньте ее из розетки.
- Не трогайте прибор и вилку питания мокрыми руками.
- Если шнур питания поврежден, он должен быть заменен производителем, его сервисным агентом или аналогичными квалифицированными специалистами, чтобы избежать опасности.
- НИКОГДА не роняйте и не вставляйте никакие предметы в отверстия увлажнителя.
- ВНИМАНИЕ: перед использованием, пожалуйста, проверьте ультразвуковую мембрану. Если ультразвуковая мембрана повреждена, не используйте прибор.
- Для правильной работы данного увлажнителя требуется ежедневное и еженедельное обслуживание. Используйте только чистящие средства и добавки, рекомендованные производителем.
- Во время наполнения и очистки отключите прибор от сети.
- НИКОГДА не используйте моющие средства, бензин, стеклоочиститель, полироль для мебели, растворитель для краски или другие бытовые растворители для очистки любой части увлажнителя.
- Не пытайтесь отремонтировать какие-либо электрические или механические функции данного устройства самостоятельно. Это приведет к аннулированию гарантии. Внутренняя часть устройства не содержит обслуживаемых пользователем деталей. Все работы по обслуживанию должны выполняться только квалифицированным персоналом.
- ПРЕДУПРЕЖДЕНИЕ: НИКОГДА не погружайте блок двигателя увлажнителя (основание) в воду или другие жидкости, так как может произойти поражение электрическим током.
- ПРЕДУПРЕЖДЕНИЕ: Не прикасайтесь к распылителю во время работы устройства, т.к. это может привести к ожогам.

Функции увлажнителя.

- Функция теплого пара
- Функция ночника
- Ночной режим
- 3 режима скорости
- Таймер от 1 до 12 часов
- Автоматический режим и программируемый уровень пара
- Встроенная ароматическая капсула
- Ионизатор

Устройство прибора

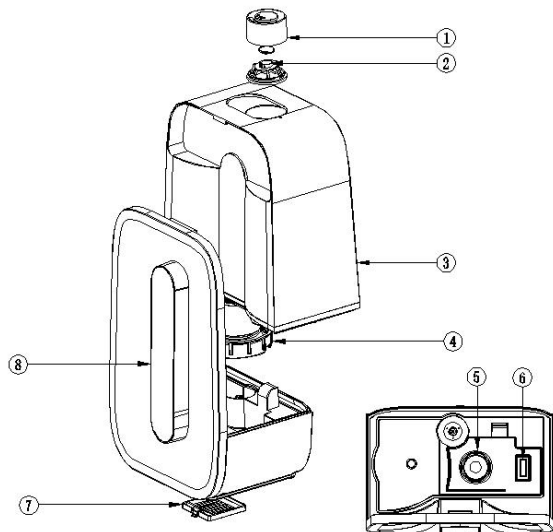





1. Распылитель пара
2. Ароматическая капсула
3. Резервуар для воды
4. Фильтр для смягчения воды
5. Ультразвуковая мембрана
6. Нагревательный элемент
7. Фильтр грубой очистки
8. Панель управления

Дисплей

Уровень мощности пара

Индикатор отсутствия воды -  + Таймер



Теплый пар     ← Ионизатор
Авто режим

Уровень влажности  %RH  °C Температура

Управление

Изменение уровня интенсивности пара  ↑  ↑ Таймер 1-12 часов

Теплый пар  ↑  ↑ Ионизация

Ночной режим / подсветка  ↑  ↑ Авто режим

 ↑ Управление питанием



Управление питанием: нажмите кнопку питания, чтобы включить или выключить питание, когда питание включено, уровень пара будет оставаться на нижней скорости, и температура пара останется обычной.



Индикатор низкого уровня воды: когда уровень воды низкий, индикатор будет отображаться красным цветом, напоминая вам о необходимости добавить воду в резервуар для воды, увлажнитель при этом автоматически отключится. После долива воды, нажмите кнопку включения питания, чтобы включить увлажнитель.



Регулировка интенсивности пара: Вы можете нажать эту кнопку для изменения уровня интенсивности (низкий / средний / высокий).



Установка таймера: вы можете нажать эту кнопку, чтобы установить таймер от 1 до 12 часов. По истечении заданного времени увлажнитель будет выключен.



Режим теплого пара: при нажатии этой кнопки, пар начнет нагреваться в течении 8-10 минут (зависит от температуры воздуха). Что бы отключить функцию, нажмите на кнопку ещё раз.



Ночной режим: Нажмите эту кнопку один раз, чтобы перейти в ночной режим. Яркость всех индикаторов будет уменьшена. Нажмите кнопку еще раз, что бы отключить ночной режим.

Отключение индикации: Если зажать кнопку в течении 3 секунд, это приведет к выключению всех лампочек и индикаторов увлажнителя. Для включения индикации нажмите любую кнопку.



Режим Ионизатора: Нажмите эту кнопку один раз, чтобы включить функцию ионизатора. Повторное нажатие выключает функцию.



Автоматический режим: нажмите эту кнопку, чтобы перейти в автоматический режим, на экране отобразится "--%RH", и вы можете нажать еще раз, чтобы выбрать желаемый уровень влажности от 45% до 75%. После выбора желаемого уровня влажности аппарат будет работать автоматически, поддерживая влажность в помещении на этом уровне. Он прекратит распыление пара, когда уровень влажности стабилизируется на желаемом уровне, и вернется к распылению пара при низком уровне влажности.

Порядок эксплуатации

1. Снимите резервуар для воды с устройства, поверните и откройте крышку, залейте подходящее количество воды, затем закрутите крышку. Установите резервуар обратно на прибор, убедитесь, что он находится в правильном положении.
2. Подключите аппарат к розетке 220-240В, после чего он перейдет в режим ожидания. Нажмите кнопку питания для начала работы. В начале работы по умолчанию установлена минимальная мощность пара, её можно отрегулировать с помощью панели управления.
3. Если во время использования включится значок нехватки воды, аппарат прекратит работу. Наполните бак для продолжения работы.
4. Фильтр из ионообменной смолы предназначен для удаления примесей из воды и обеспечивает её чистоту как можно дольше. Рекомендуется заменять фильтр не реже одного раза в три месяца или каждые 700 часов использования. Прибором можно пользоваться без фильтра, если жесткость воды позволяет это.
5. В насадке для пара есть ароматическая капсула, вы можете открыть насадку и добавить несколько капель эфирного масла в губку, затем закрепить насадку. Для того чтобы снять насадку, совместите две маленькие стрелки и поднимите вверх. Капсула ароматифузора должна использоваться только для одного вида эфирного масла. Перед использованием другого эфирного масла очистите ароматифузор, слегка промыв его вручную в теплой воде, а затем оставьте сушиться на воздухе.

Характеристики	Увлажнитель
Модель	КМ-576
Напряжение	220-240 В / 50 Гц
Потребляемая мощность	25 Вт - 115 Вт (теплый пар)
Производительность	300 мл/ч - 400 мл/ч (теплый пар)
Бак для воды	7.6 литров
Габариты	259 x 182 x 397 мм
Вес	2.6 кг

Очистка и обслуживание

Внимание: перед чисткой и обслуживанием данного аппарата выключите его и выньте вилку из розетки. Убедитесь, что прибор выключен, чтобы избежать поражения электрическим током;

1. Очистка мембраны

1. Выньте резервуар для воды из увлажнителя.
2. Вылейте остатки воды.
3. Используйте чистую щетку для очистки ультразвуковой мембраны. Не используйте бытовые чистящие средства, это может повлиять на срок ее службы.

При очистке ультразвуковой мембраны надевайте перчатки, чтобы избежать ожога рук.

2. Очистка корпуса увлажнителя

1. Выключите питание и вытащите вилку из розетки.
2. Очистите корпус увлажнителя полотенцем, смоченным слабым мыльным раствором.
3. Не допускайте попадания воды внутрь прибора. Это может привести к повреждению и поражению электрическим током.
4. После очистки поместите прибор в проветриваемое место, чтобы он высох (не выставляйте на солнце). Когда прибор полностью высохнет, вы можете использовать его.

3. Замена фильтра

1. Выключите прибор и выньте вилку из розетки.
2. Переверните бак для воды вверх дном и открутите крышку бака для воды.
3. Выкрутите фильтр из крышки водяного фильтра и замените его новым.

Примечание: Не выбрасывайте крышку водяного фильтра при замене фильтра.

Устранение неисправностей

Проблема	Причина	Устранение
Прибор не работает.	<ol style="list-style-type: none">1. Кнопка питания не включена.2. Не подключен провод питания.3. Нехватка воды.4. Вода в приборе не нагревается.5. Повреждена мембрана.	<ol style="list-style-type: none">1. Нажмите кнопку питания.2. Проверьте включен ли провод питания.3. Залейте воду.4. Нажмите кнопку нагрева.5. Проверьте правильность установки или замените мембрану.
Пар плохо выходит из увлажнителя.	<ol style="list-style-type: none">1. Выход пара заблокирован.2. Уровень воды в резервуаре слишком высокий.3. Загрязнена мембрана	<ol style="list-style-type: none">1. Проверьте и убедитесь что выход пара не заблокирован.2. Слейте лишнюю воду из резервуара.3. Очистите мембрану



Утилизация

По окончании срока службы электрических изделий их не следует выбрасывать вместе с бытовыми отходами. Обратитесь в местный орган власти или уточните у продавца рекомендации по утилизации в вашей стране.

Гарантийный талон AIRTE

Настоящий документ не ограничивает определенные законом права потребителей, но дополняет и уточняет оговоренные законом обязательства, предполагающие соглашение сторон либо договор.

- Внимательно ознакомьтесь с гарантийным талоном и проследите, чтобы он был правильно заполнен и имел штамп Продавца. При отсутствии штампа Продавца и даты продажи (либо кассового чека с датой продажи) гарантийный срок изделия исчисляется со дня его изготовления
- Тщательно проверьте внешний вид изделия и его комплектность. Все претензии по внешнему виду и комплектности изделия предъявляйте Продавцу при покупке
- По всем вопросам, связанным с техническим обслуживанием изделия, обращайтесь в уполномоченные сервисные центры, указанные на сайте <http://www.airte.ru>

МОДЕЛЬ

Серийный номер

дата продажи " " 20 г.

организация продавец

Печать продавца

С момента подписания Покупателем Гарантийного талона считается, что:

• Вся необходимая информация о купленном изделии и его потребительских свойствах предоставлена Покупателю в полном объеме в соответствии со ст. 10 Закона «О защите прав потребителей»

• Покупатель получил Инструкцию по эксплуатации купленного изделия на русском языке

• Покупатель ознакомлен и согласен с условиями гарантийного обслуживания/особенностями эксплуатации купленного изделия

• Покупатель претензии к внешнему виду/комплектности/купленного изделия не имеет

(если изделие проверялось в присутствии Покупателя написать: *работней*)

Покупатель:

Подпись:

Дата:

ГАРАНТИЙНОЕ ОБСЛУЖИВАНИЕ

отрывной талон изымается мастером при проведении гарантийного обслуживания



МОДЕЛЬ

серийный номер

дата продажи " " 20 г.

печать продавца

ГАРАНТИЙНОЕ ОБСЛУЖИВАНИЕ

отрывной талон изымается мастером при проведении гарантийного обслуживания



МОДЕЛЬ

серийный номер

дата продажи " " 20 г.

печать продавца

Гарантийный талон AIRTE

В конструкцию, комплектацию или технологию изготовления изделия, с целью улучшения его технических характеристик, могут быть внесены изменения. Такие изменения вносятся в изделие без предварительного уведомления Покупателя и не влекут ответственность по изменению/улучшению ранее выпущенных изделий. Изготовителем установлен срок службы изделия, который составляет 5 (пять) лет с даты продажи изделия Продавцом. Убедительно просим Вас, во избежание недоразумений, до начала эксплуатации изделия внимательно изучить его Инструкцию по эксплуатации. Запрещается вносить в Гарантийный талон какие-либо изменения, а также стирать или переписывать какие-либо указанные в нем данные. Настоящая гарантия имеет силу, если Гарантийный талон правильно/четко заполнен, и в нем указаны наименование и модель изделия, его серийный номер, дата продажи, а также имеется подпись уполномоченного лица и штамп Продавца.

Гарантийный срок на изделие и его комплектацию составляет 12 (двенадцать) месяцев со дня его продажи Покупателю. Настоящая гарантия распространяется на производственный или конструкционный дефект изделия. Гарантийный ремонт изделия выполняется в срок не более 45 (сорока пяти) дней со дня принятия неисправного изделия уполномоченным сервисным центром. Указанный выше гарантийный срок распространяется только на изделия, которые используются в личных, семейных или домашних целях, не связанных с предпринимательской деятельностью. В случае использования изделия в предпринимательской деятельности, его гарантийный срок составляет 3 (три) месяца.

Настоящая гарантия действительна только на территории РФ на изделия, купленные на территории РФ. Настоящая гарантия не дает права на возмещение и покрытие ущерба, произошедшего в результате передачи или регулировки изделия без предварительного письменного согласия изготовителя, с целью приведения его в соответствие с национальными или местными техническими стандартами и нормами безопасности, действующими в любой другой стране, кроме РФ, в которой это изделие было первоначально продано.

НАСТОЯЩАЯ ГАРАНТИЯ НЕ РАСПРОСТРАНЯЕТСЯ НА:

- периодическое и сервисное обслуживание изделия (чистку, замену фильтров)
- любые адаптации и изменения изделия, в том числе с целью усовершенствования и расширения обычной сферы его применения, которые указаны в Инструкции по эксплуатации изделия, без предварительного письменного согласия изготовителя

НАСТОЯЩАЯ ГАРАНТИЯ ТАКЖЕ НЕ ПРЕДОСТАВЛЯЕТСЯ В СЛУЧАЯХ:

- если будет полностью/частично изменен стерт удален или неразборчив серийный номер изделия
- использования изделия не по прямому назначению, не в соответствии с его Инструкцией по эксплуатации, в том числе эксплуатации изделия с перегрузкой или совместно со вспомогательным оборудованием, не рекомендуемым Продавцом (изготовителем)
- неправильного подключения изделия в электросеть, неисправности электросети и прочих внешних сетей
- ремонта/наладки/инсталляции/адаптации изделия не уполномоченными на то организациями/лицами

- наличия на изделии механических повреждений (сколов, трещин и т.д.), следов воздействия на изделие чрезмерной силы, химических агрессивных веществ, высоких температур, повышенной влажности/запыленности, конденсированных паров, если что-либо из перечисленного стало причиной неисправности изделия
- стихийных бедствий (пожар, наводнение и т.д.) и других обстоятельств, находящихся вне контроля Продавца (изготовителя) и Покупателя, которые причинили вред изделию
- дефектов, возникших вследствие попадания внутрь изделия посторонних предметов, жидкостей, не предусмотренных инструкцией по эксплуатации, насекомых и продуктов их жизнедеятельности и т.д.
- неправильного хранения изделия
- необходимости замены ламп, фильтров, элементов питания, аккумуляторов, предохранителей и других дополнительных быстрознашиваемых и сменных деталей (принадлежностей, комплектующих) изделия, в том числе перемещаемых вручную, которые имеют собственный ограниченный период работоспособности в связи с их естественным износом, если такая замена предусмотрена конструкцией и не связана с разборкой изделия, а также ремонтом таких деталей (принадлежности, комплектующих) изделия
- дефектов системы, в которой изделие использовалось как элемент этой системы

Особенности эксплуатации ультразвуковых увлажнителей воздуха

При эксплуатации ультразвуковых увлажнителей воздуха рекомендуется использовать оригинальный фильтр-картридж для умягчения воды или воду очищенную от солей жесткости, присутствующих в водопроводной воде. При отсутствии фильтр-картриджа возможно образование белого осадка вокруг увлажнителя воздуха и на мембране самого увлажнителя воздуха. Для снижения вероятности возникновения такого осадка фильтр-картридж требует периодической своевременной замены. За перечисленные в настоящем пункте неисправности увлажнителя воздуха и возникший в связи с такими неисправностями какой-либо ущерб у Покупателя и третьих лиц Продавец, Импортёр, Изготовитель ответственности не несут, и настоящая гарантия на такие неисправности увлажнителей воздуха не распространяется. При эксплуатации увлажнителей воздуха рекомендуется использовать только оригинальные аксессуары изготовителя. Покупатель потребитель предупрежден о том, что в соответствии с п.11 «Перечня не продовольственных товаров надлежащего качества, не подлежащих возврату или обмену на аналогичный товар другого размера, формы, габарита, фасона, расцветки или комплектации» Пост. Правительства РФ от 19.01.1998 № 55, он не вправе требовать обмена купленного изделия в порядке, предусмотренном ст. 25 Закона «О защите прав потребителей» и ст. 502 ГК РФ.

ФИО покупателя
.....
Адрес
.....
Телефон
.....
Причина неисправности
.....
.....
Дата ремонта
.....
Сервис-Центр
.....
Мастер
.....

ФИО покупателя
.....
Адрес
.....
Телефон
.....
Причина неисправности
.....
.....
Дата ремонта
.....
Сервис-Центр
.....
Мастер
.....