

BONECO
healthy air

TRADITION SINCE 1956
 A SWISS COMPANY

U50 MANUAL



Lesen und behalten Sie diese Anleitung

Read and save these instructions

Lisez et enregistrez ces instructions

Leggere e salvare queste istruzioni

Lea y guarde estas instrucciones

 **Чтите и сохраните эти инструкции**

阅读并保存这些说明



- DE** Beachten Sie unbedingt alle Sicherheitshinweise (separat im Lieferumfang enthalten).
-
- EN** Always observe all safety notes (included separately in delivery).
-
- FR** Veuillez respecter impérativement l'ensemble des consignes de sécurité (fournies séparément dans le contenu de la livraison).
-
- IT** È indispensabile osservare tutte le indicazioni sulla sicurezza (contenute separatamente nel volume di fornitura).
-
- NL** Lees alle veiligheidsinstructies (afzonderlijk in de levering).
-
- ES** Tenga en cuenta siempre todas las indicaciones de seguridad (se suministran aparte junto con el producto).
-
- HU** Feltétlenül ügyeljen az összes biztonsági útmutatóra (a szállítási terjedelem külön tartalmazza).
-
- PL** Należy koniecznie przestrzegać wszystkich wskazówek bezpieczeństwa (zawartych osobno w zakresie dostawy).
-
- SE** Följ alltid alla säkerhetsanvisningar (bifogas separat i leveransen).
-
- FI** Noudata ehdottomasti kaikkia turvallisuusohjeita (sisältyvät erillisenä osana toimituslaajuuteen).
-

- DK** Overhold altid alle sikkerhedsanvisninger (medfølger separat).
-
- NO** Alle sikkerhedsanvisningene (følger med separat) må følges strengt.
-
- LV** Obligāti ievērojiet visus drošības norādījumus (atsevišķi iekļauti piegādes komplektā).
-
- LT** Būtinai atsižvelkite į saugumo nurodymus (atskirai pridėti komplektacijoje).
-
- EE** Järgige tingimata kõiki ohutusjuhised (sisalduvad tarnekomplektis eraldi).
-
- CZ** Bezpodmínečně dodržujte všechny bezpečnostní pokyny (samostatně součástí dodávky).
-
- SK** Bezpodmínečne dodržiavajte všetky bezpečnostné pokyny (samostatná súčasť dodávky).
-
- SI** Obvezno upoštevajte varnostna navodila (vključena v obseg dobave kot ločen dokument).
-
- HR** Obavezno obratite pozornost na sve sigurnosne napomene (odvojeno se nalaze u opsegu isporuke).
-
- RU** Изучите все указания по технике безопасности (входят в комплект поставки).
-
- CN** 务必注意所有安全规章(在供货范围中单独提供)。
-
- KR** 모든 안전 지침을 준수하십시오(별도 제공).
-



DE Damit der BONECO U50 einwandfrei funktioniert, wird eine Spannung von 5V (1A) benötigt. Wird dieser Wert unterschritten, läuft der Vernebler nicht oder nur mit reduzierter Leistung.

EN A voltage of 5V (1A) is required for the BONECO U50 to function properly. If the voltage is below this value, the humidifier will not start, or it will run with a reduced output.

FR Pour que le BONECO U50 fonctionne parfaitement, une tension de 5V (1A) est nécessaire. Si la tension est inférieure à cette valeur, le nébuliseur ne fonctionne pas ou fonctionne seulement à puissance réduite.

IT Affinché il BONECO U50 possa funzionare correttamente, è necessaria una tensione di 5V (1A). Se la tensione scende al di sotto di questo valore, il nebulizzatore non funziona o funziona con potenza ridotta.

NL Voor een goede werking van de BONECO U50 is een spanning van 5V (1A) nodig. Als deze waarde wordt onderschreden, werkt de vernevelaar niet of alleen met verminderd vermogen.

ES Para que el BONECO U50 funcione correctamente se requiere una tensión de 5V (1A). Si se excede este valor, el nebulizador no funcionará o lo hará con menor fuerza.

HU Ahhoz, hogy a BONECO U50 kifogástalanul működjön, 5V (1A) feszültségre van szükség. Ennél kisebb érték esetén a párasító nem, vagy csak csökkentett teljesítménnyel működik.

PL Aby zapewnić niezawodne działanie BONECO U50, wymagane jest napięcie 5V (1A). Jeśli wartość ta nie zostanie osiągnięta, nawilżacz nie będzie działał lub będzie działał z mniejszą mocą.

SE För att BONECO U50 ska fungera felfritt krävs en spänning på 5V (1A). Om detta värde underskrids körs inte nebulisator alls eller så körs den med minskad effekt.

FI BONECO U50:n moitteeton toiminta vaatii 5V:n (1A) jännitteen. Jos tämä arvo alittuu, ilmankostutin ei toimi tai toimii vain pienennetyllä teholla.

DK BONECO U50 skal bruge en spænding på 5V (1A) for at fungere optimalt. Hvis denne værdi underskrides, kører forstøver ikke eller kun med reduceret effekt.

NO For at BONECO U50 skal fungere feilfritt, trengs det en spenning på 5V (1 A). Dersom denne verdien underskrides, vil forsterkeren stoppe eller gå med redusert ytelse.

LV Lai nodrošinātu BONECO U50 darbību, nepieciešams spriegums 5V (1 A). Ja tas ir zemāks par norādīto vērtību, aerosola izsmidzinātājs nedarbojas vai darbojas ar ierobežotu jaudu.

LT Kad BONECO U50 nepriklaisto veiktų, yra reikalinga 5V (1 A) maitinimo įtampa. Jeigu įtampos reikšmė yra mažesnė, oro drėkintuvas nesisuka arba veikia mažesniu našumu.

EE BONECO U50 laitmatuks toimimiseks on vaja pinget 5 V (1 A). Alla selle väärtuse udupihusti ei tööta või töötab väiksema võimsusega.

CZ Aby přístroj BONECO U50 fungoval bez závad, je nutné napětí 5V (1 A). Není-li dosaženo této hodnoty, rozprašovač neběží, nebo běží pouze s omezeným výkonem.

SK Aby prístroj BONECO U50 fungoval bezchybne, je nutné napätie 5V (1 A). Ak nie je dosiahnutá táto hodnota, rozprašovač nebeží, alebo beží len s obmedzeným výkonom.

SI Za brezhibno delovanje naprave BONECO U50 je potrebna napetost 5V (1 A). Če ta vrednost ni dosežena, razpršilo ne deluje ali pa deluje z zmanjšano zmogljivostjo.

HR Kako bi BONECO U50 besprijekorno radio, potreban je napon od 5V (1 A). Ako je ova vrijednost ispod te granice, prskanje neće raditi ili će raditi sa smanjenom snagom.

RU Для корректной работы прибора BONECO U50 напряжение в сети должно составлять 5В (1А). Если напряжение в сети ниже указанного значения, увлажнитель функционировать не будет, либо будет функционировать с низкой мощностью.

CN 瑞士风U50风扇要求5V(1A)的电源输入方可正常运行。如果输入电压不足,加湿可能不能启动或不能正常工作。

KO BONECO U50이 올바르게 작동하려면 5V (1 A)의 전압이 필요합니다. 이 값에 도달하지 않으면 분무기가 작동하지 않거나 출력이 감소합니다.



DE 1. Lieferumfang • 2. Technische Daten • 3. Übersicht • 4. Inbetriebnahme • 5. Farbwechsel • 6. Licht EIN–AUS • 7. Fehlerbehebung • 8. Reinigung / Zubehör

EN 1. Scope of delivery • 2. Technical data • 3. Overview • 4. First use • 5. Color change • 6. Light ON–OFF • 7. Trouble shooting • 8. Cleaning device / change of accessories

FR 1. Contenu de la livraison • 2. Caractéristiques techniques • 3. Vue d'ensemble • 4. Mise en service • 5. Changement de couleur • 6. Éclairage ALLUMÉ – ÉTEINT • 7. Correction des erreurs • 8. Nettoyage / pièces de rechange

IT 1. Volume di forniture • 2. Dati tecnici • 3. Panoramica • 4. Messa in funzione • 5. Sostituzione colore • 6. Illuminazione ON – OFF • 7. Risoluzione degli errori • 8. Pulizia / Ricambi

NL 1. Leveringsomvang • 2. Technische gegevens • 3. Overzicht • 4. Ingebruikname • 5. Kleurverandering • 6. Licht AAN–UIT • 7. Verhelpen van storingen • 8. Reiniging / onderdelen

ES 1. Contenido • 2. Datos técnicos • 3. Vista general • 4. Puesta en marcha • 5. Cambio de color • 6. Luz ON–OFF • 7. Solución de problemas • 8. Limpieza / Piezas de recambio

HU 1. Szállítási terjedelem • 2. Műszaki adatok • 3. Áttekintés • 4. Üzembe helyezés • 5. Színváltás • 6. Fény BE–KI • 7. Hibaelhárítás • 8. Tisztítás / alkatrészek

PL 1. Zakres dostawy • 2. Dane techniczne • 3. Przegląd • 4. Uruchomienie • 5. Zmiana koloru • 6. Światło WŁ. –WYŁ. • 7. Usuwanie usterek • 8. Czyszczenie / części zamienne

SE 1. Leveransomfattning • 2. Tekniska data • 3. Översikt • 4. Idrifttagning • 5. Färgbyte • 6. Ljus PÅ–AV • 7. Felsökning • 8. Rengöring/reservdelar

FI 1. Toimitussisältö • 2. Tekniset tiedot • 3. Yleiskuva • 4. Käyttöohje • 5. Värin vaihto • 6. Valo PÄÄLLE –POIS PÄÄLTÄ • 7. Vian korjaus • 8. Puhdistus / varaosat

DK 1. Leverede dele • 2. Tekniske data • 3. Oversigt • 4. Ibrugtagning • 5. Farveskift • 6. Lys TIL–FRA • 7. Fejlafhjælpning • 8. Rengøring/reservedele

NO 1. I denne pakken • 2. Tekniske data • 3. Oversikt • 4. Ta i bruk • 5. Fargeskifte • 6. Lys PÅ –AV • 7. Feilretting • 8. Rengjøring/reservedeler

LV 1. Piegādes komplektācija • 2. Tehniskie dati • 3. Pārskats • 4. Eksploatācijas uzsākšana • 5. Krāsu maiņa • 6. Gaismas ieslēgšana/izslēgšana • 7. Traucējummeklēšana • 8. Tīrīšana/rezerves daļas

LT 1. Tiekamas komplektas • 2. Techniniai duomenys • 3. Apžvalga • 4. Eksploatavimo pradžia • 5. Spalvų maišymas • 6. Šviesa J.J.–IŠ.J. • 7. Klaidų taisymas • 8. Valymas / atsarginės dalys

EE 1. Tarnekomplekt • 2. Tehnilised andmed • 3. Ülevaade • 4. Kasutuselevõtt • 5. Värivahetus • 6. Valgus SISSE-VÄLJA • 7. Rikete kõrvaldamine • 8. Puhastus / varuosad

CZ 1. Rozsah dodávky • 2. Technické údaje • 3. Přehled • 4. Uvedení do provozu • 5. Změna barvy • 6. Světlo ZAP–VYP • 7. Odstraňování chyb • 8. Čištění/náhradní díly

SK 1. Obsah balenia • 2. Technické údaje • 3. Prehľad • 4. Uvedenie do prevádzky • 5. Zmena farby • 6. Svetlo ZAP–VYP • 7. Odstraňovanie chýb • 8. Čistenie/náhradné dielce

SI 1. Obseg dobave • 2. Tehnični podatki • 3. Pregled • 4. Pred uporabo • 5. Sprememba barve • 6. VKLOP–IZKLOP luči • 7. Odpravljanje napak • 8. Čiščenje/nadomestni deli

HR 1. Opseg isporuke • 2. Tehnički podaci • 3. Pregled • 4. Puštanje u rad • 5. Promjena boje • 6. Svjetlo UKLJ–ISKLJ • 7. Uklanjanje smetnji • 8. Čišćenje/rezervni dijelovi

RU 1. Комплект поставки • 2. Технические характеристики • 3. Обзор • 4. Подготовка к работе • 5. Цвета • 6. Включение/выключение • 7. Устранение неисправностей • 8. Резервные части

CN 1. 装箱清单 • 2. 技术参数 • 3. 分解图 • 4. 使用说明 • 5. 颜色变化 • 6. 灯 开/关 • 7. 故障排除 • 8. 清洁设备/更换配件

KO 1. 제품 구성 • 2. 기술 자료 • 3. 개요 • 4. 사용 시작 • 5. 색 변경 • 6. 조명 ON–OFF • 7. 문제 해결 • 8. 세척 / 예비 부품

1. SCOPE OF DELIVERY

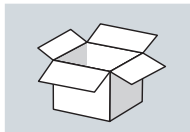

BONECO U50 unit



USB-C cable

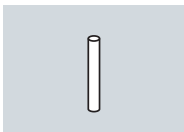

Additional Cotton Stick



Safety instructions



Quick Manual

2. TECHNICAL DATA



5V $\overline{\text{~}}$ 1A
5V $\overline{\text{~}}$ 1A
5V $\overline{\text{~}}$ 1A

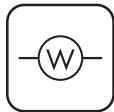

3.0 W
3.0 Вт
3.0 W



30–35 dB(A)
30–35 дБ(А)
30–35 dB(A)



240 g
240 г
0.53 lbs



102 × 102 × 135 mm
102 × 102 × 135 мм
4.0 × 4.0 × 5.3 in.

3. OVERVIEW

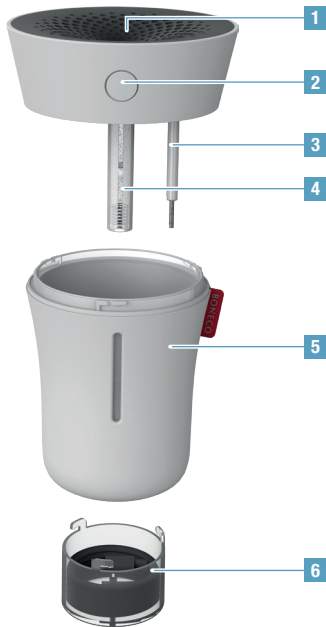

DE 1. Vernebler • 2. Bedienknopf • 3. Wassererkennung • 4. Baumwoll-Stab inkl. Halterung • 5. Wassertank • 6. Kabelhalter

EN 1. Transducer • 2. Control button • 3. Water detection • 4. Cotton stick including insert • 5. Water tank • 6. Cable holder

FR 1. Nébuliseur • 2. Bouton de commande • 3. Détection d'eau • 4. Tige en coton avec support • 5. Réservoir d'eau • 6. Support de câble

IT 1. Nebulizzatore • 2. Pulsante di comando • 3. Identificazione dell'acqua • 4. Asticella in cotone incl. supporto • 5. Serbatoio dell'acqua • 6. Supporto per cavo

NL 1. Vernevelaar • 2. Bedieningsknop • 3. Waterherkenning • 4. Katoenstaaf incl. houder • 5. Waterreservoir • 6. Kabelhouder

ES 1. Nebulizador • 2. Botón de control • 3. Detector de agua • 4. Bastón de algodón con soporte • 5. Depósito de agua • 6. Soporte para cables

HU 1. Ködképző • 2. Kezelőgomb • 3. Vízfelismerés • 4. Pamutrúd tartóval • 5. Víztartály • 6. Kábeltartó

PL 1. Generator mgiełki • 2. Przycisk obsługi • 3. Czujnik wody • 4. Pręcik bawełniany z uchwytem • 5. Zbiornik wody • 6. Uchwyt kabla

SE 1. Nebulisator • 2. Knapp • 3. Vattendetektering • 4. Bomullspinne inkl. hållare • 5. Vattentank • 6. Kabelhållare

FI 1. Sumutin • 2. Ohjauispainike • 3. Veden tunnistus • 4. Puuvillatikku ja pidike • 5. Vesisäiliö • 6. Kaapelipidike

DK 1. Forstøver • 2. Betjeningsknop • 3. Vandregistrering • 4. Bomuldsstav i holder • 5. Vandtank • 6. Kabelholder

NO 1. Forstøver • 2. Betjeningsknapp • 3. Vannregistrering • 4. Bomullspinne i holder • 5. Vanntank • 6. Kabelholder

LV 1. Smidzinātājs • 2. Kontroles poga • 3. Ūdens noteikšana • 4. Kokvilnas stienis ar turētāju • 5. Ūdens tvertne • 6. Kabeļa turētājs

LT 1. Rūko generatorius • 2. Valdymo mygtukas • 3. Vandens jutiklis • 4. Medvilnės lazdelė su laikikliu • 5. Vandens bakelis • 6. Laido laikiklis

EE 1. Udusti • 2. Juhtnupp • 3. Veendur • 4. Puuvillapulkk koos klambriga • 5. Veepaak • 6. Juhtmeklamber

CZ 1. Rozprašovač • 2. Ovládací knoflík • 3. Detekce vody • 4. Tyčinka s bavlnou vč. držák • 5. Nádrž na vodu • 6. Držák kabelu

3. OVERVIEW

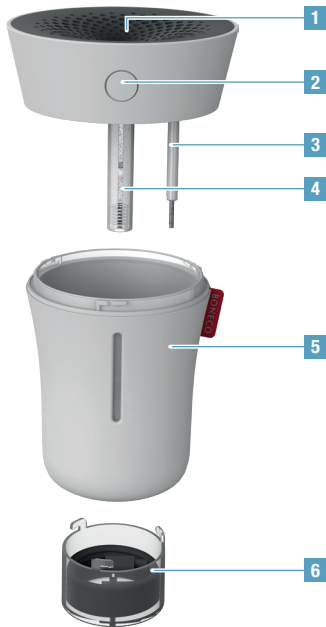

SK 1. Rozprašovač • 2. Ovládací gombík •
3. Detekcia vody • 4. Tyčinka s bavlnou vč. držia-
ku • 5. Nádržka na vodu • 6. Držiak kábla

SI 1. Razpršilnik meglice • 2. Upravljalni gumb
• 3. Detektor za vodo • 4. Bombažna paličica z
držalom • 5. Posoda za vodo • 6. Držalo za kabel

HR 1. Raspršivač • 2. Upravljački gumb •
3. Detektor vode • 4. Pamučni štapić uklj. držač •
5. Spremnik za vodu • 6. Držač kabela

RU 1. Ультразвуковой увлажнитель • 2. Кнопка
управления • 3. [] авание воды •
4. [] тобума [] ержень вкл. крепле-
ни [] резервуар для воды • 6. [] ель
кабеля

CN 1. 传感器 • 2. 控制按钮 •
3. 水位感应器 • 4. 吸水棉棒及插件 •
5. 水箱 • 6. 电源线固定器

KR 1. 제품 구성 • 2. 기술 자료 •
3. 개요 • 4. 사용 시작 • 5. 색 변경 •
6. 조명 ON-OFF • 7. 문제 해결 •
8. 세척 / 예비 부품

4. FIRST USE



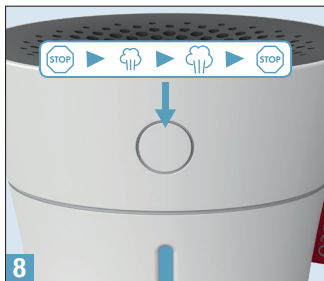

5. COLOR CHANGE

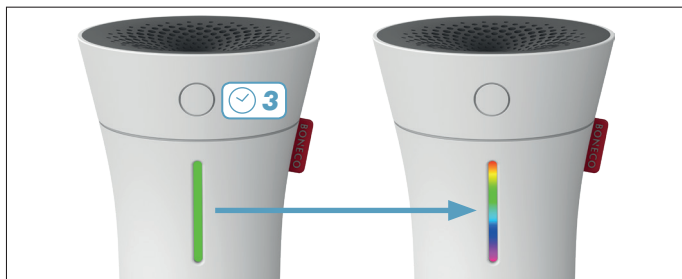
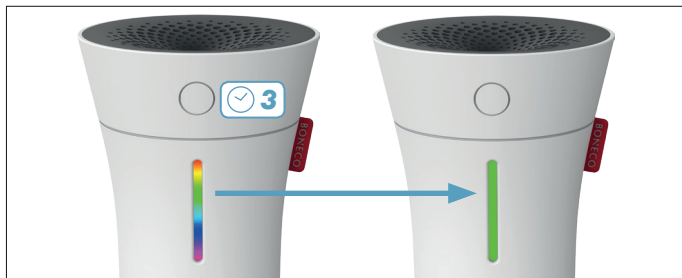

6. LIGHT ON - OFF

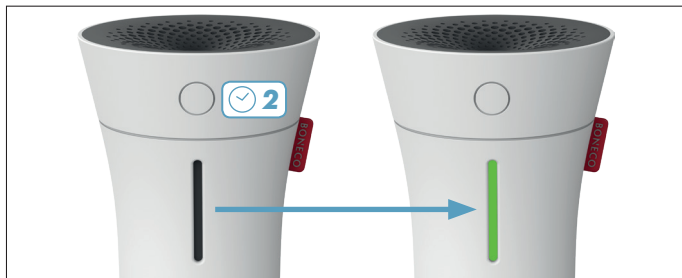
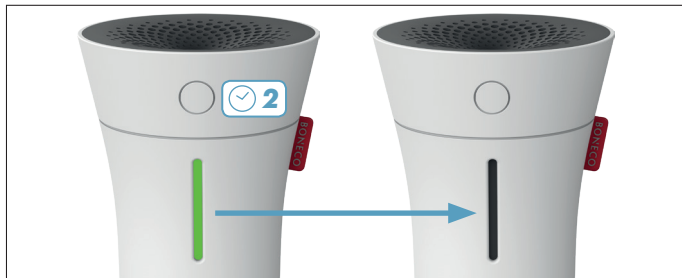

7. TROUBLE SHOOTING



8. CLEANING DEVICE / CHANGE OF ACCESSORIES

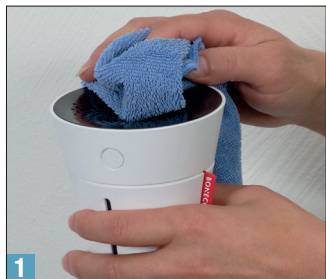

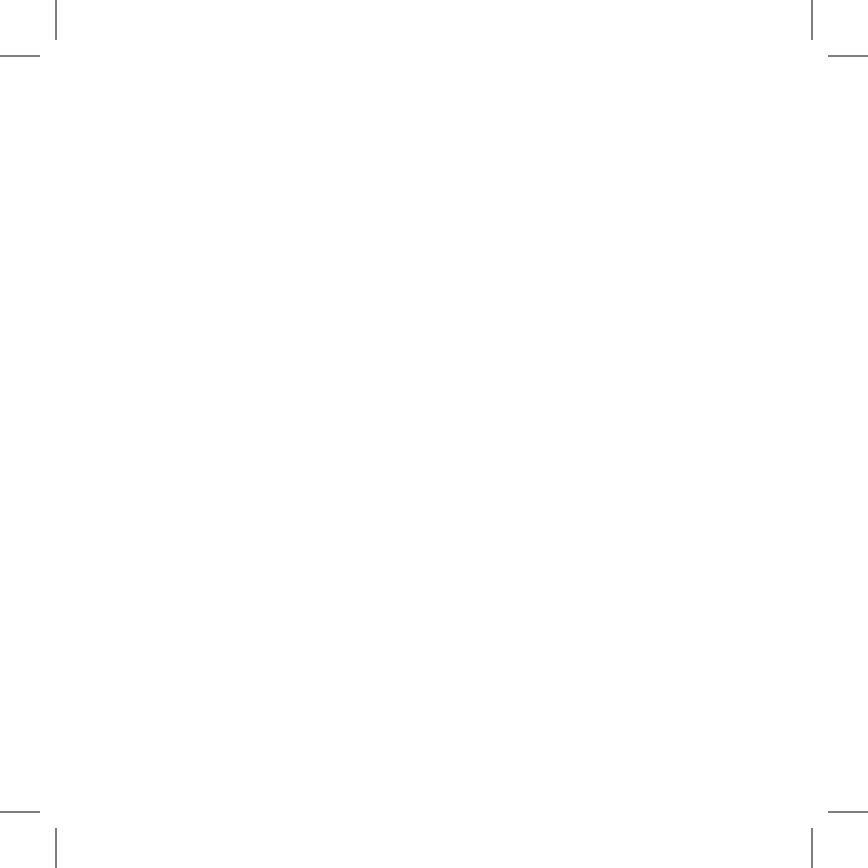

СЕРТИФИКАЦИЯ ПРОДУКЦИИ

Товар сертифицирован на территории России, соответствует требованиям нормативных документов:

ГОСТ Р 52161.2.98-2009, ГОСТ Р 51318.14.1-2006 (разд. 4), ГОСТ Р 51318.14.2-2006 (разд. 5,7), ГОСТ Р 51317.3.2-2006 (разд. 6, 7), ГОСТ Р 51317.3.3-2008

СРОК СЛУЖБЫ УВЛАЖНИТЕЛЯ СОСТАВЛЯЕТ 5 ЛЕТ.

Изготовитель: «BONECO AG» BONECO, зарегистрированные под маркой BONECO AG, Швейцария, г. Виднау, Эспенштрассе, 85, CH-9443

ИМПОРТЕР:

Общество с ограниченной ответственностью «Ай.Эр.Эм.Си.»

АДРЕС:

119049, Россия, г. Москва, Ленинский пр-д, д. 6, офис 14, Тел./факс: +7 (495) 707485
e-mail: info@irmc.ru







BONECO

healthy air



TRADITION SINCE 1956
A SWISS COMPANY

FOLLOW US

-  facebook.com/boneco.healthyair
-  instagram.com/boneco_healthyair
-  pinterest.com/boneco1956
-  youtube.com/airoswissboneco

#WELOVEBONECO

BONECO
healthy air

www.boneco.com
www.boneco.us

BONECO is a registered trademark of BONECO AG, Switzerland

BONECO AG, Espenstrasse 85, 9443 Widnau, Switzerland

BONECO North America Corp. 14724 Ventura Blvd, Sherman Oaks, California 91403, USA

49652-02