



## ЛОТОК / УВЛАЖНЯЮЩИЙ ФИЛЬТР

Запах можно устранить, тщательно промыв фильтр и контейнер увлажнителя водой, даже если индикатор фильтра не горит.

### Снимите фильтр увлажнителя с контейнера.

1

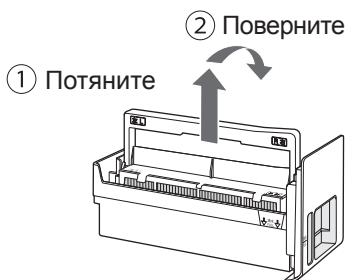

Поверните ручку вниз на обратной стороне.

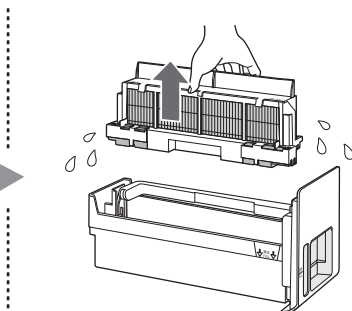

Снимите рамку фильтра.

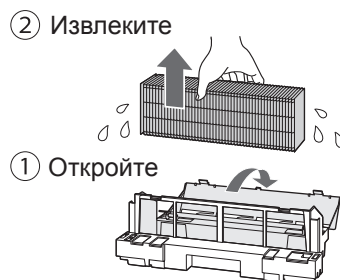

Снимите фильтр увлажнителя.

### ОСТОРОЖНО

• С фильтра увлажнителя и рамки фильтра могут капать капли воды.

### Промойте контейнер для воды, рамку фильтра и фильтр увлажнителя.

2

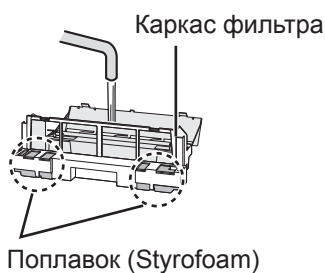
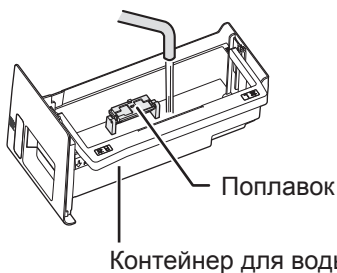

### ОСТОРОЖНО

• Не удаляйте поплавки.  
• Если поплавок выпадет из контейнера для воды, установите его на место указанным ниже образом.

Вид поперечного разреза

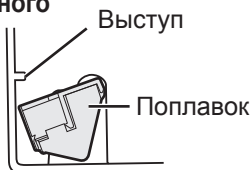

1. Вставьте поплавок под этот выступом.

3. Вставьте выступ на другой стороне поплавка в отверстие.

2. Вставьте выступ поплавка в отверстие.

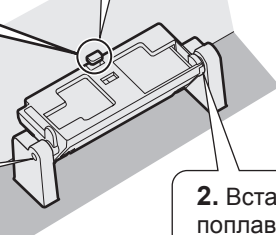

Обязательно выньте штекер из розетки в стене.

### ПРИМЕЧАНИЕ Очистка накипи

Рекомендуемые растворы для удаления накипи

- Лимонная кислота (продается в некоторых аптеках)
- 100% лимонный сок в бутылках без мякоти.

#### <с лимонной кислотой>



#### <с лимонным соком>



1. Замочить в растворе для удаления накипи в течение 30 минут или более.

### ОСТОРОЖНО

- Если вы используете лимонный сок для удаления накипи, вымачивать следует немного дольше.
2. Смойте раствор для удаления накипи большим количеством воды.

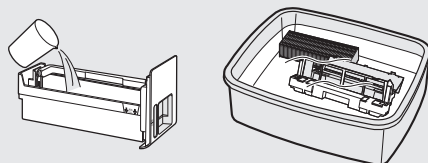

### ПРИМЕЧАНИЕ Как очищать контейнер для воды и рамку фильтра при чрезмерном загрязнении

1. Снять рамку фильтра с контейнера для воды, залить воду до индикатора заполнения.
    - Поместить рамку фильтра в воду.
  2. Добавить в воду небольшое количество кухонного моющего средства.
  3. Замочите на 30 минут.
  4. Смойте чистящее средство чистой водой.
- Очищайте труднодоступные части ватной палочкой или зубной щеткой.

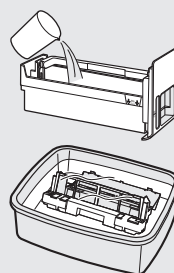

После обслуживания установите детали на место надлежащим образом.

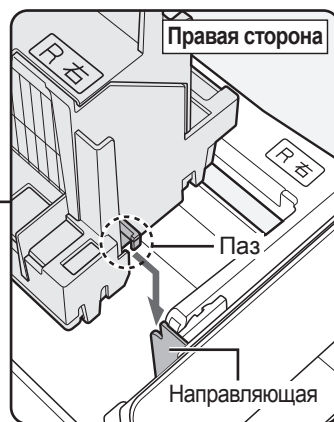
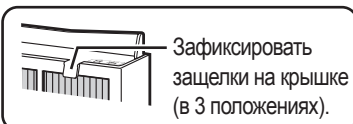
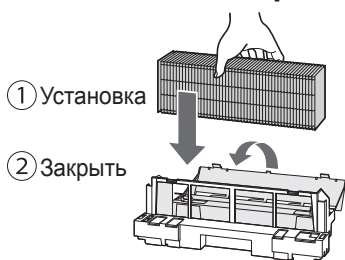

То же с левой стороны.

3

4

Верните ручку контейнера в исходное положение.

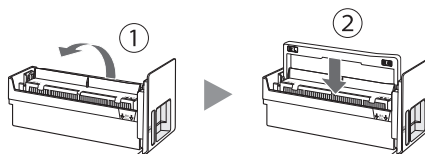

1. Поднимите ручку контейнера.
2. Верните ее в исходное положение.