

DAIKIN



Инструкция по эксплуатации

Пульт дистанционного управления

BRC1D527

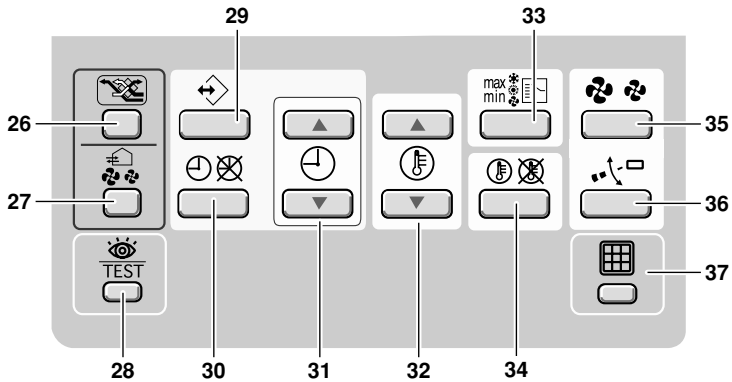
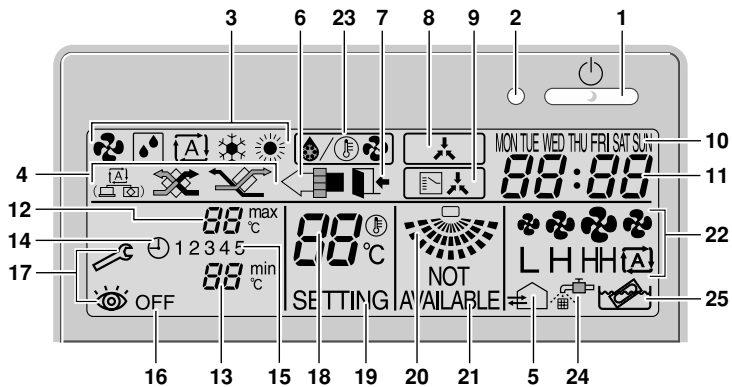

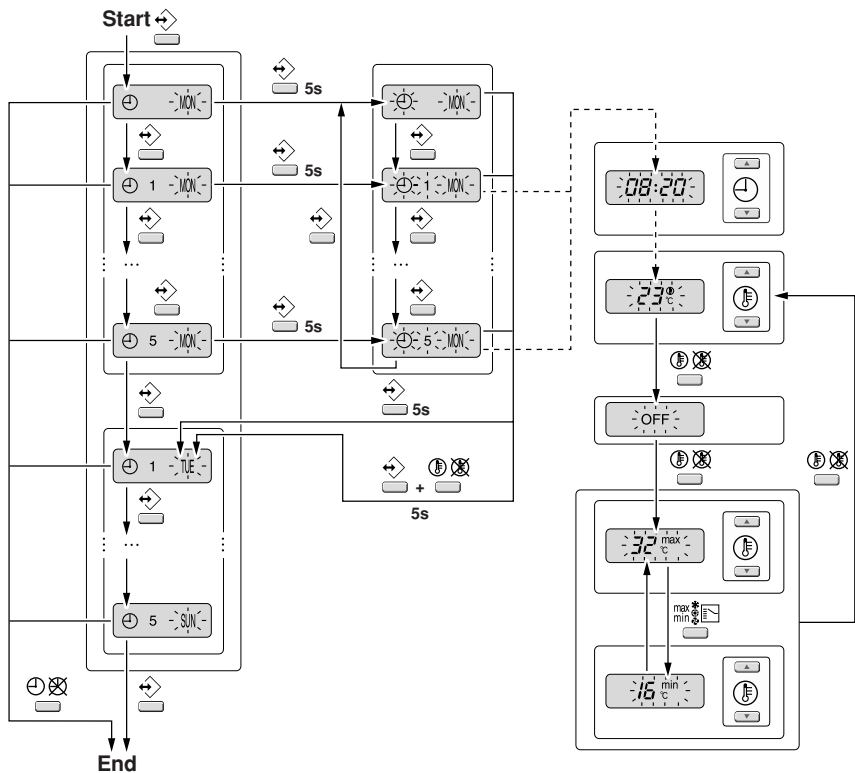



МЫ БЛАГОДАРНЫ ВАМ ЗА ТО, ЧТО ВЫ ОСТАНОВИЛИ СВОЙ ВЫБОР НА ЭТОМ ПУЛЬТЕ УПРАВЛЕНИЯ. ПЕРЕД ТЕМ, КАК ПРИСТУПИТЬ К ЭКСПЛУАТАЦИИ СИСТЕМЫ, ВНИМАТЕЛЬНО ОЗНАКОМЬТЕСЬ С НАСТОЯЩЕЙ ИНСТРУКЦИЕЙ. ПОСЛЕ ПРОЧТЕНИЯ СОХРАНИТЕ ИНСТРУКЦИЮ В НАДЕЖНОМ МЕСТЕ, ЧТОБЫ В БУДУЩЕМ ЕЕ МОЖНО БЫЛО ИСПОЛЬЗОВАТЬ В КАЧЕСТВЕ СПРАВОЧНИКА.



Перед началом эксплуатации обратитесь к Вашему дилеру и выясните у него все подробности о Вашей системе кондиционирования.

ПРЕДУПРЕЖДЕНИЕ

- Не допускайте намокания пульта дистанционного управления — это может привести к поражению электрическим током или возгоранию.
- Не пользуйтесь для нажатия кнопок пульта дистанционного управления твердыми заостренными предметами. Это может повредить пульт.
- Не производите диагностику и техническое обслуживание пульта дистанционного управления самостоятельно, поручайте это квалифицированным специалистам.

Содержание

[страница](#)

- | | |
|---|----|
| 1. Возможности и функции..... | 1 |
| 2. Названия и функции переключателей и символов . | 2 |
| 3. Настройка пульта управления | 5 |
| 4. Описание режимов работы | 6 |
| 5. Управление | 7 |
| 6. Программирование таймера расписания | 12 |

1. Возможности и функции

Пульт дистанционного управления BRC1D527 является современным устройством, способным обеспечить полный контроль над Вашей системой.

1 ОСНОВНЫЕ ФУНКЦИИ ПУЛЬТА ДИСТАНЦИОННОГО УПРАВЛЕНИЯ

К основным функциям пульта дистанционного управления относятся:

- ВКЛ/ВЫКЛ,
- изменение режима работы,
- установка температуры,
- установка объема воздуха,
- установка направления воздушного потока.

2 ФУНКЦИИ ЧАСОВ

К функциям часов относятся:

- отображение реального времени по 24-часовой шкале,
- индикатор дня недели.

3 ФУНКЦИИ ТАЙМЕРА РАСПИСАНИЯ

К функциям таймера расписания относятся:

- программирование до 5 действий на каждый день недели (всего 35 действий),
- возможность включить/выключить таймер расписания в любое время,
- каждое действие программируется либо как операция включения, связанная с заданной температурой, либо как операция ограничения, либо как операция выключения,
- «последняя команда» отменяет предыдущую до следующей запланированной команды.

4 РАБОТА ПО ЗАДАННОМУ ДИАПАЗОНУ

При работе по заданному диапазону термостат контролирует работу системы и обеспечивает поддержание температуры в пределах от минимального до максимального значения. Когда температура опускается до минимального заданного значения, включается нагрев, когда она поднимается до максимального заданного значения, включается охлаждение.

5 НИКОГО НЕТ ДОМА

Функция «никого нет дома» не позволяет опуститься температуре в помещении, когда в течение длительного времени в нем никого нет. Если температура падает ниже 10°C, автоматически включается нагрев. Как только температура поднимается до 15°C, пульт управления возвращается в исходное состояние.

6 КНОПКА УСТАНОВКИ УРОВНЯ ДОСТУПА

Для ограничения набора действий, которые сможет выполнять пользователь, в системе предусмотрено три иерархических уровня доступа.

2. Названия и функции переключателей и символов

(Смотрите рисунок 1)

1 КНОПКА ВКЛ/ВЫКЛ

Нажатием кнопки ВКЛ/ВЫКЛ осуществляется запуск и остановка системы.

2 ЛАМПА ИНДИКАЦИИ РАБОТЫ

Лампа индикации работы постоянно светится во время работы системы и мигает при возникновении неисправности.

3 СИМВОЛ РЕЖИМА РАБОТЫ

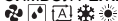

Эти символы показывают текущий режим работы (ВЕНТИЛЯТОР, ОСУШКА, АВТОМАТ, ОХЛАЖДЕНИЕ, НАГРЕВ).

4 СИМВОЛ РЕЖИМА ВЕНТИЛЯЦИИ



Эти символы показывают текущий режим вентиляции (только HRV) (АВТОМАТ, ТЕПЛОБМЕН, ОБХОД).

5 СИМВОЛ ВЕНТИЛЯЦИИ

Символ вентиляции появляется во время регулировки параметров вентиляции с помощью кнопки установки интенсивности воздухообмена (только HRV). Одновременно интенсивность воздухообмена указывается символом скорости вентилятора (см. 22).

6 СИМВОЛ ОЧИСТКИ ВОЗДУХА

Этот символ указывает на то, что блок очистки воздуха (в комплект поставки не входит) находится в рабочем состоянии.

7 СИМВОЛ «НИКОГО НЕТ ДОМА»

Символ «никого нет дома» показывает состояние функции «никого нет дома».

СВЕТИТСЯ	Функция «никого нет дома» включена
МИГАЕТ	Функция «никого нет дома» активизирована
НЕ СВЕТИТСЯ	Функция «никого нет дома» выключена

8 СИМВОЛ ВНЕШНЕГО УПРАВЛЕНИЯ

Этот символ показывает, что Ваша система кондиционирования управляется или отключена другим пультом управления с более высоким приоритетом.

9 СИМВОЛ ПЕРЕКЛЮЧЕНИЯ В ПОДЧИНЕНИИ ЦЕНТРАЛЬНОГО УПРАВЛЕНИЯ

Этот символ указывает на то, что переключение режима работы данной системы кондиционирования осуществляется в подчинении центрального управления с другого внутреннего блока или дополнительного селектора охлаждения/нагрева, подключенного к внешнему блоку (= с главного пульта управления).

10 ИНДИКАТОР ДНЯ НЕДЕЛИ MON TUE WED THU FRI SAT SUN

Индикатор дня недели отображает текущий день недели (или заданный день при программировании таймера расписания или считывании его установок).

11 ДИСПЛЕЙ ЧАСОВ

Дисплей часов отображает текущее время (или время совершения действия при программировании таймера расписания или считывании его установок).

12 МАКСИМАЛЬНАЯ ЗАДАННАЯ ТЕМПЕРАТУРА

Символ максимальной заданной температуры отображает максимальную заданную температуру при работе по заданному диапазону.

13 МИНИМАЛЬНАЯ ЗАДАННАЯ ТЕМПЕРАТУРА

Символ минимальной заданной температуры отображает минимальную заданную температуру при работе по заданному диапазону.

14 СИМВОЛ ТАЙМЕРА РАСПИСАНИЯ

Этот символ показывает, что таймер расписания включен.

15 СИМВОЛЫ ДЕЙСТВИЙ 1 2 3 4 5

Эти символы показывают действия, заданные таймеру расписания по каждому дню.

16 СИМВОЛ ВЫКЛЮЧЕНИЯ OFF

Этот символ показывает, что при программировании таймера расписания выбрано выключение.

17 НЕОБХОДИМ ОСМОТР и

Эти символы указывают на то, что необходимо провести осмотр. Проконсультируйтесь с Вашим дилером.

18 ДИСПЛЕЙ ЗАДАННОЙ ТЕМПЕРАТУРЫ

На этом дисплее отображается текущая температура, заданная системе кондиционирования (не отображается при работе по заданному диапазону, а также в режиме вентилятора и осушки).

19 УСТАНОВКА SETTING

Не используется, предназначено только для технического обслуживания.

20 СИМВОЛ НАПРАВЛЕНИЯ ВОЗДУШНОГО ПОТОКА

Этот символ показывает направление воздушного потока (только для систем кондиционирования с моторизованными направляющими воздушными заслонками).

21 НЕДОСТУПНО ^{NOT} _{AVAILABLE}

Символ ^{NOT} _{AVAILABLE} отображается при обращении к неустановленному дополнительному оборудованию или к функции, которая недоступна.

22 СИМВОЛ СКОРОСТИ ВЕНТИЛЯТОРА

Этот символ показывает заданную скорость вращения вентилятора.

23 СИМВОЛ РЕЖИМА РАЗМОРАЖИВАНИЯ/ ТЕПЛОГО ЗАПУСКА

Этот символ указывает на то, что режим размораживания/теплого запуска активизирован.

24 СИМВОЛ НЕОБХОДИМОСТИ ОЧИСТКИ ВОЗДУШНОГО ФИЛЬТРА

Этот символ указывает на необходимость очистки воздушного фильтра. Смотрите инструкцию по эксплуатации внутреннего блока.

25 СИМВОЛ НЕОБХОДИМОСТИ ОЧИСТКИ ФИЛЬТРУЮЩЕГО ЭЛЕМЕНТА

Этот символ указывает на необходимость очистки фильтрующего элемента (только HRV).

26 КНОПКА РЕЖИМА ВЕНТИЛЯЦИИ

Кнопка режима вентиляции управляет системой HRV; более подробную информацию см. в инструкции по эксплуатации системы HRV.

27 КНОПКА УСТАНОВКИ ИНТЕНСИВНОСТИ ВОЗДУХООБМЕНА

С помощью этой кнопки устанавливается интенсивность воздухообмена; более подробную информацию см. в инструкции по эксплуатации системы HRV.

28 КНОПКА ДИАГНОСТИКИ/ПРОВЕРОЧНОГО РЕЖИМА

Не используется, предназначено только для технического обслуживания.

29 КНОПКА ПРОГРАММИРОВАНИЯ

Это многоцелевая кнопка.

Функция кнопки программирования изменяется в зависимости от манипуляций, совершенных пользователем до ее нажатия.

30 КНОПКА ТАЙМЕРА РАСПИСАНИЯ

Эта кнопка включает и выключает таймер расписания.

31 КНОПКА УСТАНОВКИ ВРЕМЕНИ

Эти кнопки служат для установки времени на часах или, в режиме программирования, для установки времени выполнения запрограммированного действия. Обе кнопки имеют функцию автоповтора.

32 КНОПКИ УСТАНОВКИ ТЕМПЕРАТУРЫ



Эти кнопки служат для установки текущего установочного значения или, в режиме программирования, для установки значения программируемой температуры (шаг = 1°C). Обе кнопки также служат для установки дня недели.

33 КНОПКА ИЗМЕНЕНИЯ РЕЖИМА РАБОТЫ/ MIN-MAX

Это многоцелевая кнопка. В зависимости от манипуляций, совершенных пользователем до ее нажатия, она может выполнять следующие функции:

- 1 выбор режима работы системы кондиционирования (ВЕНТИЛЯТОР, ОСУШКА, АВТОМАТ, ОХЛАЖДЕНИЕ, НАГРЕВ)
- 2 переключение между минимальной и максимальной температурой при работе по заданному диапазону

34 КНОПКА УСТАНОВКИ КОНТРОЛЬНЫХ ЗНАЧЕНИЙ/ПРЕДЕЛОВ

Эта кнопка обеспечивает переключение между установочным значением, работой по заданному диапазону и OFF (только в режиме программирования).

35 КНОПКА УСТАНОВКИ СКОРОСТИ ВЕНТИЛЯТОРА

Эта кнопка обеспечивает переключение между L (низкой), H (высокой), HH (очень высокой) и  (устанавливаемой автоматически) скоростью вращения вентилятора.

36 КНОПКА ИЗМЕНЕНИЯ НАПРАВЛЕНИЯ ВОЗДУШНОГО ПОТОКА

Эта кнопка позволяет изменять направление воздушного потока.

37 КНОПКА СБРОСА СИМВОЛА НЕОБХОДИМОСТИ ОЧИСТКИ ВОЗДУШНОГО ФИЛЬТРА



Эта кнопка служит для сброса символа необходимости очистки воздушного фильтра.









3. Настройка пульта управления









По окончании монтажных работ пользователь может установить время и день недели.

Пульт управления оснащен таймером расписания, позволяющим эксплуатировать систему кондиционирования без вмешательства пользователя; установка времени и дня недели необходима для использования таймера расписания.

1 ФУНКЦИЯ УСТАНОВКИ ВРЕМЕНИ

Нажмите кнопку   и удерживайте ее в нажатом положении в течение 5 секунд. Показания времени и индикатор дня недели начнут мигать — теперь оба эти параметра можно изменить.

Установите время с помощью кнопок   и  . Каждое нажатие кнопки установит времени обеспечит сдвиг времени в сторону уменьшения/увеличения на 1 минуту. Удержание в нажатом положении кнопки   или   обеспечит сдвиг времени в сторону уменьшения/увеличения на 10 минут.

Установите день недели с помощью кнопок   и  . Каждое нажатие кнопки   или   обеспечит отображение следующего или предыдущего дня.

Нажатием кнопки  подтвердите правильность текущего времени и дня недели.

Если при мигающих часах и мигающем индикаторе дня недели с пульта управления в течение 5 минут не произойдет никаких действий, текущее время и день недели вернуться к исходным значениям, а функция установки времени выключится.

2 УСТАНОВКА ТАЙМЕРА РАСПИСАНИЯ

Порядок установки таймера расписания см. в разделе 6. "Программирование таймера расписания" на странице 12.

4. Описание режимов работы

1 РЕЖИМ «ТОЛЬКО ВЕНТИЛЯЦИЯ»

В этом режиме циркуляция воздуха происходит без нагрева и без охлаждения.

2 РЕЖИМ ОСУШКИ

В этом режиме снижается влажность воздуха и немного падает его температура.

Температура и скорость вращения вентилятора контролируются автоматически, эти параметры нельзя контролировать с пульта дистанционного управления.

Режим осушки не включится, если температура в помещении будет слишком низкой.

3 АВТОМАТИЧЕСКИЙ РЕЖИМ

В этом режиме пульт управления автоматически переключает систему кондиционирования на нагрев или охлаждение в зависимости от установочного значения температуры или от диапазона температур.



4 РЕЖИМ ОХЛАЖДЕНИЯ

В этом режиме охлаждение будет активизироваться в зависимости от установочного значения температуры или от диапазона температур.



5 РЕЖИМ НАГРЕВА

В этом режиме нагрев будет активизироваться в зависимости от установочного значения температуры или от диапазона температур.

Теплый запуск (только для моделей с тепловым насосом)

При запуске в режиме нагрева вентилятор внутреннего блока останавливается и не запускается до тех пор, пока температура в теплообменнике внутреннего блока не достигнет определенного значения и не появится символ   . Это позволяет предотвратить поступление холодного воздуха из внутреннего блока.

Размораживание (только для моделей с тепловым насосом)

При работе в режиме нагрева возможно образование льда на теплообменнике наружного блока. Если это произойдет, теплопроизводительность системы снизится и система переключится в режим размораживания. Вентилятор внутреннего блока остановится и появится символ   . По истечении 10 минут работы в режиме размораживания возобновится работа в режиме нагрева.

6 РАБОТА ПО ЗАДАННОМУ ДИАПАЗОНУ $\begin{matrix} \text{min} \\ \text{и} \\ \text{max} \\ \text{и} \\ \text{C} \end{matrix}$

Работа по заданному диапазону — это дополнительный режим, позволяющий поддерживать температуру в помещении в определенных пределах. В подтверждение активизации режима работы по заданному диапазону отображаются символы $\begin{matrix} \text{min} \\ \text{и} \\ \text{max} \\ \text{и} \\ \text{C} \end{matrix}$.

7 РЕЖИМ «НИКОГО НЕТ ДОМА»

Режим «НИКОГО НЕТ ДОМА» позволяет поддерживать температуру в помещении выше 10°C, когда в помещении никого нет. Эта функция включит систему кондиционирования на нагрев, если перед этим система была выключена.

5. Управление





Ручное управление



В режиме ручного управления все решения о параметрах работы системы кондиционирования принимает пользователь. Активным считается последнее значение параметра до тех пор, пока пользователь не изменит его.



Данный пульт управления может использоваться вместе с самыми различными системами кондиционирования, которые по функциям могут существенно отличаться друг от друга, поэтому может оказаться, что выбранная Вами функция в Вашей системе отсутствует; в этом случае появится сообщение

NOT
AVAILABLE

С помощью кнопки  выберите необходимый режим работы.





	Режим «Только вентиляция»
	Режим осушки
	Автоматический режим
	Режим охлаждения
	Режим нагрева

Переключение между работой по заданному диапазону и работой в одном из перечисленных выше режимов осуществляется нажатием кнопки  .

Во время работы по заданному диапазону используйте кнопку  для выбора минимального и максимального значений температуры. Используйте кнопку  или  для изменения минимального и максимального значений температуры.



1 РЕЖИМ «ТОЛЬКО ВЕНТИЛЯЦИЯ»

Параметры, изменяемые пользователем:

- Скорость вращения вентилятора, с помощью кнопки .
- Направление воздушного потока, с помощью кнопки .
- Режим вентиляции, с помощью кнопки .
- Интенсивность воздухообмена, с помощью кнопки .







2 РЕЖИМ ОСУШКИ

Параметры, изменяемые пользователем:

- Направление воздушного потока, с помощью кнопки .
- Режим вентиляции, с помощью кнопки .
- Интенсивность воздухообмена, с помощью кнопки .







3 АВТОМАТИЧЕСКИЙ РЕЖИМ

Параметры, изменяемые пользователем:

- Установочное значение температуры, с помощью кнопок  .
- Скорость вращения вентилятора, с помощью кнопки .
- Направление воздушного потока, с помощью кнопки .
- Режим вентиляции, с помощью кнопки .
- Интенсивность воздухообмена, с помощью кнопки .









4 РЕЖИМ ОХЛАЖДЕНИЯ

Параметры, изменяемые пользователем:

- Установочное значение температуры, с помощью кнопок  .
- Скорость вращения вентилятора, с помощью кнопки .
- Направление воздушного потока, с помощью кнопки .
- Режим вентиляции, с помощью кнопки .
- Интенсивность воздухообмена, с помощью кнопки .





5 РЕЖИМ НАГРЕВА

Параметры, изменяемые пользователем:

- Установочное значение температуры, с помощью кнопок   и  .
- Скорость вращения вентилятора, с помощью кнопки .
- Направление воздушного потока, с помощью кнопки .
- Режим вентиляции, с помощью кнопки .
- Интенсивность воздухообмена, с помощью кнопки .





6 РАБОТА ПО ЗАДАННОМУ ДИАПАЗОНУ

Параметры, изменяемые пользователем:

- Скорость вращения вентилятора, с помощью кнопки .
- Направление воздушного потока, с помощью кнопки .
- Режим вентиляции, с помощью кнопки .
- Интенсивность воздухообмена, с помощью кнопки .

ДОПОЛНИТЕЛЬНЫЕ ВОЗМОЖНОСТИ ПУЛЬТА УПРАВЛЕНИЯ





1 ФУНКЦИЯ «НИКОГО НЕТ ДОМА»

Чтобы включить функцию «НИКОГО НЕТ ДОМА», нажмите одновременно кнопки   и  .



ОБРАТИТЕ ВНИМАНИЕ — ДЛ
СРАБАТЫВАНИЯ ФУНКЦИИ «НИКО
НЕТ ДОМА» КНОПКА  ДОЛЖНА
БЫТЬ ВЫКЛЮЧЕНА.

2 Регулировка направления воздушного потока

Изменять направление воздушного потока позволяет кнопка . Нажатие этой кнопки обеспечивает переключение между фиксированным и переменным направлением воздушного потока. Фиксированное направление воздушного потока устанавливается по символу , для этого необходимо нажать кнопку , когда необходимое направление будет показано символом .

ПРИМЕЧАНИЕ Даже если выбрано фиксированное направление воздушного потока, можно включить автоматический переход на переменное направление для поддержания оптимальной работы системы кондиционирования.





3 ТАЙМЕР РАСПИСАНИЯ

Ниже описываются все возможности таймера расписания, особенности работы по нему и порядок его программирования.

Работа по таймеру расписания

Во время работы по таймеру расписания система кондиционирования также управляется таймером расписания. Действия, запрограммированные в таймере расписания, выполняются автоматически.

Таймер расписания всегда выполняет последнюю команду; это значит, что пользователь может временно блокировать последнее выполненное запрограммированное действие. См. «[Ручное управление](#)» на [странице 7](#). Следующее запрограммированное (в таймере расписания) действие вернет управление таймеру расписания. Включение и выключение таймера расписания осуществляется кнопкой .

ПРИМЕЧАНИЕ Таймер расписания блокирует кнопку , для включения и выключения таймера расписания пользуйтесь только кнопкой . Таймер расписания включен, когда виден символ . Кнопка  блокирует таймер расписания только до следующего запрограммированного действия.



Запрограммированное расписание выполняется с течением времени. Следите за правильностью установки текущего времени и дня недели. См. «**ФУНКЦИЯ УСТАНОВКИ ВРЕМЕНИ**» на странице 5.



Перевод часов на летнее и зимнее время осуществляется вручную. См. «**ФУНКЦИЯ УСТАНОВКИ ВРЕМЕНИ**» на странице 5.



Отсутствие электропитания в течение более 1 часа приведет к сбросу времени и дня недели. Порядок установки времени и дня недели см. в разделе «**ФУНКЦИЯ УСТАНОВКИ ВРЕМЕНИ**» на странице 5.

В случае отключения электропитания действия, запрограммированные в таймере расписания, утеряны не будут, поэтому перепрограммирования таймера не потребуются.

Порядок установки таймера расписания см. в разделе 6. "**Программирование таймера расписания**" на странице 12.

Что может таймер расписания?

Принцип работы таймера расписания довольно прост и понятен, вместе с тем это устройство является очень мощным инструментом.

Таймер расписания может отдавать команды на выполнение 3 действий:

- 1 включение системы кондиционирования в заданное время с активизацией установочного значения (управление по точному значению температуры)

- 2 выключение системы кондиционирования (прекращение управления)
- 3 включение системы кондиционирования в заданное время в работу по заданному диапазону

Таймер расписания позволяет запрограммировать не более 5 действий для каждого дня.

На каждый из дней недели можно запрограммировать не более 5 действий, что составляет 35 запрограммированных действий в неделю. Действие, запрограммированное в первую очередь на данный день, будет действием 1; действие, запрограммированное в последнюю очередь на данный день, может иметь любой номер от 1 (если это действие является единственным запрограммированным на данный день) до 5.



Очень важно запомнить, что номер, присвоенный запрограммированному действию, НЕ ВЛИЯЕТ НА ТО, КОГДА ДАННОЕ ДЕЙСТВИЕ БУДЕТ ВЫПОЛНЕНО. Время выполнения запрограммированного действия определяется только параметром «ВРЕМЯ», значение которого вводится вместе с другими данными в ходе программирования действия.

Что делает таймер расписания?

Если таймер расписания включен, он выполняет запрограммированные действия.

Таймер расписания отдает системе кондиционирования команды:

- охлаждать или нагревать, в зависимости от текущего режима, если это им предусмотрено; будет отображено установочное значение,

ИЛИ

- выключить систему кондиционирования (при этом сам таймер расписания останется включенным и активизирует систему в соответствии с заложенной в него программой); лампа индикации работы погаснет,

ИЛИ

- охлаждать или нагревать, в зависимости от того, что нужно для поддержания температуры в помещении в указанном диапазоне (работа по заданному диапазону); будут отображаться символы t_{min} и t_{max} .



Таймер расписания может изменять режим работы только при работе по заданному диапазону.

Чтобы проверить правильность запрограммированных действий, Вы можете просмотреть их список, см. ниже.

Чего НЕ делает таймер расписания?

Таймер расписания не:

- управляет скоростью вращения вентилятора,
- управляет направлением воздушного потока,
- управляет режимом вентиляции,
- управляет интенсивностью воздухообмена,
- изменяет режим работы для запрограммированного установочного значения.

Значения вышеперечисленных параметров можно задать вручную, не вмешиваясь в работу таймера расписания.

Выпускаются пульты дистанционного управления и с более широкими возможностями. За более подробной информацией обращайтесь к Вашему дилеру.

Просмотр списка запрограммированных действий в таймере расписания (только чтение)

См. рисунок 2.

Просмотр списка действий, запрограммированных в таймере расписания, осуществляется последовательно. Для просмотра всей программы таймера расписания используются только 2 кнопки.

Кнопка служит для начала просмотра, для отображения следующего запрограммированного действия и для выхода из режима просмотра при отображении последнего запрограммированного действия.

Кнопка служит для быстрого выхода из режима просмотра (без прокручивания всего списка запрограммированных действий).

Чтобы войти в режим просмотра, нажмите кнопку — появится символ и начнет мигать символ .

ПРИМЕЧАНИЕ Просмотр всегда начинается с понедельника и заканчивается воскресеньем.





Посмотрите на символ **1 2 3 4 5**. Если на понедельник запрограммировано хотя бы одно действие, появится цифра **1**.

Часы отображают время, на которое назначено запрограммированное действие, отображаются символы $t_{\text{ч}}$, OFF или t_{min} и t_{max} .

ПРИМЕЧАНИЕ Вышеуказанные значения температур приведены исключительно в качестве примера, значения на Вашем пульте управления могут быть другими.





Если цифра **1** не появляется, это значит, что на понедельник никаких действий не запрограммировано.

Чтобы перейти на следующий день недели, нажмите кнопку  еще раз. Начнет мигать символ , это означает, что начался просмотр списка действий, запрограммированных на вторник.

Начинается сначала процесс, описанный выше.



Если на вторник запрограммировано хотя бы одно действие, появится цифра 1. Часы отображают время, на которое назначено запрограммированное действие, отображаются символы 24^{min} , OFF или 18^{min} и 30^{max} .

Если цифра 1 не появляется, это значит, что на вторник никаких действий не запрограммировано.

Чтобы просмотреть следующее запрограммированное действие, нажмите кнопку . Если на вторник запрограммировано второе действие, символ  продолжит мигать и появятся цифры 1 2.

Если предположить, что на вторник было запрограммировано 5 действий, то чтобы просмотреть их все, нужно нажать на кнопку 5 раз.

Продолжайте нажимать на кнопку  до тех пор, пока на индикаторе дня недели не появится текущий день (он не будет мигать) — Вы вышли из режима просмотра.

 **ПРИМЕЧАНИЕ** Количество раз, которое придется нажать кнопку  для выхода из режима просмотра, зависит от количества действий, запрограммированных в таймере расписания.

Как интерпретировать запрограммированные действия

Чтобы понять, как будет вести себя система кондиционирования при включенном таймере расписания, важно посмотреть на все действия, запрограммированные и сегодняшний и, возможно, на завтрашний день.

Если первое запрограммированное на сегодня действие еще не выполнено, то текущее состояние Вашей системы кондиционирования зависит (очень возможно, но не обязательно) от последнего действия, запрограммированного на вчера. Прочтите важное примечание ниже.

Если первое запрограммированное на сегодня действие уже выполнено, то текущее состояние Вашей системы кондиционирования зависит (очень возможно, но не обязательно) от параметров первого действия, запрограммированного на сегодня. Прочтите важное примечание ниже.

 **ПРИМЕЧАНИЕ** В целях сохранения простоты эксплуатации Вашей системы кондиционирования установки таймера расписания можно легко заблокировать, изменив текущие установки («последняя команда» имеет приоритет над предыдущей командой до следующей запрограммированной команды).

Вывод: Даже если отображается символ , кто уже мог изменить установки. Следующее запрограммированное действие заблокирует внесенные изменения и все установки вернуться к запрограммированным значениям.

Запрограммированные действия могут накладываться друг на друга; по логике «преимущества последней команды» приоритет всегда имеет последняя запрограммированная команда.

Как интерпретировать показание дисплея при активизированном таймере расписания

Как уже описывалось выше, установки таймера расписания (а следовательно и показания дисплея) можно временно изменить ручным вмешательством.

Если Вы хотите абсолютно точно узнать установки таймер расписания на данный момент, Вы должны просмотреть действия, запрограммированные в таймере расписания. См. «[Просмотр списка запрограммированных действий в таймере расписания](#)» на странице 10.

6. Программирование таймера расписания

Что нужно запрограммировать?

Поскольку таймер расписания рассчитан на недельную программу (одни и те же действия будут повторяться еженедельно), сначала необходимо выбрать день недели.

Затем необходимо выбрать действие:

- 1 включение системы кондиционирования в заданное время с активизацией установочного значения (управление по точному значению температуры)
- 2 выключение системы кондиционирования (прекращение управления)
- 3 включение системы кондиционирования в заданное время в работу по заданному диапазону

Наконец, нужно ввести время, когда должно быть выполнено данное действие.

ПРИМЕЧАНИЕ Если на один и тот же день и один и тот же час запрограммировать 2 действия и более, будет выполнено только то действие, которое имеет больший порядковый номер (от 2 до 5).



Приступаем к работе

Программирование таймера расписания — процесс очень гибкий (Вы можете в любое время добавить, удалить или изменить запрограммированные действия) и простой (количество операций сведено к минимуму).

Ниже приведены некоторые советы и рекомендации, которые помогут Вам быстрее освоить программирование таймера расписания:

- ознакомьтесь с символами и кнопками, они понадобятся Вам во время программирования,
- ознакомьтесь с функцией просмотра, она понадобится Вам, чтобы начать программирование. См. «[Просмотр списка запрограммированных действий в таймере расписания](#)» на странице 10,
- заполните форму в конце настоящей инструкции; укажите необходимые действия и время их выполнения для каждого дня (не забывайте о том, что на один день можно запрограммировать не более 5 действий),
- не торопитесь — будьте внимательны при вводе данных,
- постарайтесь запрограммировать действия на каждый день в логической последовательности (в качестве действия 1 запрограммируйте действие, которое должно быть выполнено в первую очередь, последнему действию присвойте самый последний порядковый номер). Это не обязательно, но в дальнейшем значительно облегчит понимание действий программы,
- помните о том, что потом Вы всегда сможете изменить, добавить или удалить запрограммированные действия.

Программирование

1 ТАЙМЕР РАСПИСАНИЯ ПРОГРАММИРУЕТСЯ ВПЕРВЫЕ

ПРИМЕЧАНИЕ



При смене дня во время программирования Вам придется подтвердить «последнее действие». На каждый день отведено по 5 программируемых действий (с порядковыми номерами от 1 до 5), однако по той или иной причине Вам может понадобиться удалить одно, несколько или все запрограммированные действия.

Чтобы получить возможность удалить запрограммированные действия, необходимо выбрать последнее действие, которое останется — оно может иметь номер от 1 до 5; также можно не оставить ни одного действия (будет отображаться символ ☺ и не будет отображаться ни один символ действия).

Будут удалены все запрограммированные действия с порядковым номером БОЛЬШЕ выбранного или, если последнее действие не было выбрано, будут удалены все запрограммированные действия.

ПРОГРАММИРОВАНИЕ ПЕРВОГО ДНЯ НЕДЕЛИ

ПРИМЕЧАНИЕ





В изложенных ниже инструкциях подразумевается, что Вы начинаете программировать таймер расписания с понедельника и заканчиваете его программу воскресеньем.

Если же Вы предпочитаете НЕ начинать с понедельника, то сначала перейдите на нужный день, а затем входите в режим программирования.

В данном конкретном случае ранее никаких действий запрограммировано не было и таймер расписания никаких действий к выполнению не готовит.

- Нажатием кнопки перейдите на понедельник. Появится символ ☺, символ MON начнет мигать и может появиться один из символов , однако все остальные поля останутся пустыми, указывая на то, что на понедельник никаких действий не запрограммировано.
- Войдите в режим программирования, нажав кнопку и удерживая ее в нажатом положении в течение 5 секунд; теперь символ ☺ тоже начнет мигать.
- Чтобы активизировать первое запрограммированное действие, нажмите кнопку .
- Появится мигающая цифра 1, указывая на то, что в данный момент программируется первое действие на понедельник; индикатор заданной температуры и часы начнут мигать.
- Нажатием кнопки выберите работу по заданной температуре, отключение (OFF) или работу по заданному диапазону.
- Введите необходимую температуру с помощью кнопок .
- Переключение между минимальной заданной температурой и максимальной заданной температурой при работе по заданному диапазону осуществляется нажатием кнопки , выбранная температура начнет мигать.
- С помощью кнопок выберите время начала действия (мин. шаг = 10 минут).

ПРИМЕЧАНИЕ

Если Вы случайно нажмете кнопку , активизируется следующее действие; будут отображаться цифры 1 2 (1 будет светиться постоянно и 2 будет мигать). Нажимайте на кнопку  до тех пор, пока не появится мигающая цифра 1. Теперь Вы можете продолжить изменение параметров первого запрограммированного действия.

Если действие и соответствующее время заданы правильно, можно переходить ко второму действию которое будет выполнено по команде таймера расписания. Это делается нажатием кнопки  — данные сохраняются и после этого можно программировать следующее действие.

Программирование других действий на тот же день осуществляется аналогичным образом.

Просмотреть действия, запрограммированные в таймере расписания, можно нажатием кнопки .

ПРИМЕЧАНИЕ



Если периодическим нажатием кнопки  Вы добавили ненужные действия, не беспокойтесь — их можно будет удалить после окончания программирования текущего дня.

По окончании ввода всех данных для действий на понедельник Вы должны подтвердить запрограммированные действия.

Выберите последнее занесенное в таймер расписания действие, которое Вы желаете сохранить (все запрограммированные действия с большим порядковым номером будут удалены).

Теперь необходимо выбрать один из двух вариантов:

1 ПОДТВЕРДИТЬ И СКОПИРОВАТЬ НА СЛЕДУЮЩИЙ ДЕНЬ





Все запрограммированные на текущий день действия будут выполнены и на следующий день: воспользоваться функцией «подтвердить последнее действие и скопировать действия на следующий день» можно одновременным нажатием кнопок  и   и удержанием их в нажатом положении в течение 5 секунд.

2 ТОЛЬКО ПОДТВЕРДИТЬ

Все запрограммированные на текущий день действия будут выполнены только в выбранный день: воспользоваться функцией «подтвердить последнее действие и перейти на следующий день» можно нажатием кнопки  и удержанием ее в нажатом положении в течение 5 секунд.

Был выполнен выход из режима программирования и в зависимости от сделанного выбора запрограммированные действия были сохранены на понедельник (и, возможно, на вторник).

ПРОГРАММИРОВАНИЕ ДРУГИХ ДНЕЙ НЕДЕЛИ

Программирование других дней недели идентично программированию первого дня. Символ  мигает и отображает выбранный день, символы  и  отображаются неподвижно, если действия были скопированы с понедельника на вторник, либо отображается один символ , если ни одного действия с понедельника на вторник скопировано не было.

2 ИЗМЕНЕНИЕ ЗАПРОГРАММИРОВАННЫХ ДЕЙСТВИЙ

Изменяя запрограммированные действия очень легко.

Убедитесь в том, что Вы не находитесь в режиме программирования (символ ⊕ не мигает); в случае необходимости нажмите кнопку ⊕⊗, чтобы выйти из режима программирования.

С помощью кнопки ⇄ пролистайте список запрограммированных действий, выберите день и действие, которое Вы хотите изменить.

Нажмите кнопку ⇄ и удерживайте ее в нажатом положении в течение 5 секунд; будет выполнен вход в режим программирования и начнут мигать символ ⊕ и выбранное действие.

Измените параметры с помощью кнопок, описанных выше.

С помощью кнопки ⇄ выберите «последнее действие» и решите, желаете ли Вы скопировать запрограммированное действие(я) на следующий день (одновременное нажатие кнопок ⇄ и ⊕⊗ или нажатие и удержание в нажатом положении в течение 5 секунд только кнопки ⇄).

3 УДАЛЕНИЕ ЗАПРОГРАММИРОВАННЫХ ДЕЙСТВИЙ

Убедитесь в том, что Вы не находитесь в режиме программирования (символ ⊕ не мигает); в случае необходимости нажмите кнопку ⊕⊗, чтобы выйти из режима программирования.

С помощью кнопки ⇄ пролистайте список запрограммированных действий, выберите день, который Вы хотите изменить.

Нажмите кнопку ⇄ и удерживайте ее в нажатом положении в течение 5 секунд; будет выполнен вход в режим программирования и начнут мигать символ ⊕ и выбранное действие.

С помощью кнопки ⇄ выберите «последнее действие», которое Вы желаете сохранить. Все действия с большим порядковым номером будут удалены.

Подтвердите удаление, нажав кнопку ⇄ и удерживая ее в нажатом положении в течение 5 секунд.

ИЛИ

подтвердите удаление для текущего и следующего дня, одновременно нажав кнопки ⇄ и ⊕⊗ и удерживая их в нажатом положении в течение 5 секунд.

ПРИМЕЧАНИЕ В вышеописанном случае, если, например, последнее действие имело порядковый номер 3, будут также удалены действия с порядковыми номерами 4 и 5 (если они были запрограммированы).

4 УДАЛЕНИЕ ВСЕХ ЗАПРОГРАММИРОВАННЫХ ДЕЙСТВИЙ СРАЗУ

Выйдете из режима программирования или просмотра запрограммированных действий.

Одновременно нажмите кнопки ⇄ и ⊕⊗ и удерживайте их в нажатом положении в течение 5 секунд; в подтверждение удаления символ ⊕ перевернется и исчезнет.

7. Техническое обслуживание

Пульт дистанционного управления не нуждается в техническом обслуживании.

Удаляйте с него пыль мягкой слегка влажной тканью.

ПРИМЕЧАНИЕ Для увлажнения ткани используйте только чистую водопроводную воду.

8. Возможные неисправности и способы их устранения

Приведенные ниже рекомендации могут оказаться полезными при диагностике и устранении неисправностей. Если после выполнения этих рекомендаций неисправность устранить не удалось, обратитесь к Вашему дилеру.

На пульте дистанционного управления нет показаний (дисплей пуст)

Проверьте, подключено ли электропитание.

Отображается только символ

Этот символ указывает на то, что система кондиционирования только что была включена, дождитесь исчезновения символа .

Таймер расписания работает, но запрограммированные действия выполняются в неправильное время (напр., на час позже или на час раньше).

Проверьте правильность установки времени и дня недели, при необходимости произведите корректировку (см. «ФУНКЦИЯ УСТАНОВКИ ВРЕМЕНИ» на странице 5).

Не включается таймер расписания (символ мигает в течение 2 секунд и исчезает)

Таймер расписания еще не запрограммирован. Сначала запрограммируйте таймер расписания (см. «Программирование таймера расписания» на странице 12).

Не включается таймер расписания (отображается ^{NOT}AVAILABLE символ)

В режиме центрального управления использование таймера невозможно.

Невозможно выбрать режим работы по заданному диапазону

Режим работы по заданному диапазону не предусмотрен в системах кондиционирования, работающих только на охлаждение.

ДЛЯ ЗАМЕТОК

MON	1	2	3	4	5
⊖					
°C					
OFF					
max					
min					
TUE	1	2	3	4	5
⊖					
°C					
OFF					
max					
min					
WED	1	2	3	4	5
⊖					
°C					
OFF					
max					
min					
THU	1	2	3	4	5
⊖					
°C					
OFF					
max					
min					

DAIKIN

FRI	1	2	3	4	5
⊕					
°C					
OFF					
max					
min					
SAT	1	2	3	4	5
⊕					
°C					
OFF					
max					
min					
SUN	1	2	3	4	5
⊕					
°C					
OFF					
max					
min					

DAIKIN EUROPE NV

Zandvoordestraat 300, B-8400 Oostende, Belgium

4PWRU16770-1